

LogiLink®

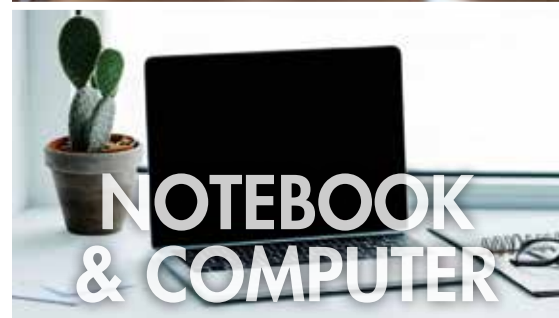

NEUHEITEN
NEW PRODUCTS

  Q3/2018



BP0053 / BP0054 / BP0055

Beamerhalterung aus Aluminium

- Für Projektoren bis zu 30 kg und einem Durchmesser von 180–400 mm
- Geeignet für flache Decken
- Von -20° bis +20° neig- und schwenkbar, 360° drehbar

BP0053: Metallarm 820–1200 mm

BP0054: Metallarm 670–900 mm

BP0055: Metallarm 520–600 mm

- Aluminium Konstruktion
- Befestigungszubehör inklusive
- Inklusive Kabelhalterungskanal
- Farbe: Weiß

Aluminum projector mount

- For projectors up to 30 kg and a diameter of 180–400 mm
- Suitable for flat ceilings
- Tilt and swivel up to -20°/+20°, rotate 360°

BP0053: 820–1200 mm arm length

BP0054: 670–900 mm arm length

BP0055: 520–600 mm arm length

- Aluminum construction
- Mounting hardware included
- Cable mounting channel
- Color: White



BP0056 / BP0057

Beamerhalterung aus Aluminium

- Aluminium Konstruktion
- Geeignet für flache Decken

BP0056

- Für Projektoren bis zu 25 kg und einem Durchmesser von 80–500 mm
- Von -20° bis +20° neig- und schwenkbar, 360° drehbar
- Metallarm: 135 mm

Aluminum projector mount

- Aluminum construction
- Suitable for flat ceilings

BP0056

- For projectors up to 25 kg and a diameter of 80–500 mm
- Tilt and swivel up to -20°/+20°, rotate 360°
- Arm length: 135 mm

BP0057

- Geeignet für Projektoren bis zu 13,5 kg und einem Durchmesser von 54–320 mm
- Von -15° bis +15° neig- und schwenkbar, 360° drehbar
- Metallarm: 150 mm
- Befestigungszubehör inklusive

BP0057

- Suitable for projectors up to 13.5 kg and a diameter of 54–320 mm
- Tilt and swivel up to -15°/+15°, rotate 360°
- Arm length: 150 mm
- Mounting hardware included



BP0056



BP0057

HDMI High Speed Kabel mit Ethernet, 4K2K/60 Hz

- Anschluss 1: HDMI-A Stecker
- Anschluss 2: HDMI-A Stecker
- Vergoldete Kontakte
- Übertragung von Audio, Video und Ethernet Daten
- Standard: High Speed mit Ethernet
- Unterstützt Auflösungen bis zu 4096 x 2160 @ 60 Hz, Ultra HD und 4K2K
- HDMI 2.0 kompatibel und 3D-Unterstützung

HDMI High Speed cable with Ethernet, 4K2K/60 Hz

- Connector 1: HDMI-A male
- Connector 2: HDMI-A male
- Gold plated contacts
- Transmission of audio, video and ethernet data
- Standard: High Speed with Ethernet
- Supports resolutions up to 4096 x 2160 @ 60 Hz, Ultra HD, 4Kv2K
- HDMI 2.0 compatible and 3D support



CH0061	1m
CH0062	2m
CH0063	3m
CH0064	5m
CH0065	7,5m
CH0066	10m
CH0067	15m



**BP0067
Flexibler Projektor-/Laptopwagen**

- Höhe: 700–1100 mm
- Höhenverstellung: Manuell
- Material: MDF & Melamin

Flexible projector/laptop trolley

- Height range: 700–1100 mm
- Height adjustment: Manual
- Material: MDF & melamine



**BP0068
2-stufig höhenverstellbarer Projektorwagen**

- Höhe: 772 oder 872 mm
- Höhenverstellung: Manuell
- Material: MDF & Melamin, Stahl
- Unterstützt Projektoren bis 10 kg

2-stage height adjustable projector trolley

- Height range: 772 or 872 mm
- Height adjustment: Manual
- Material: MDF & melamine, steel
- Supports projectors up to 10 kg



**BP0069
Verstellbarer Projektor-/Laptopwagen**

- Höhe: 950–1450 mm
- Höhenverstellung: Manuell
- Material: Stahl

Steel adjustable projector/laptop trolley

- Height range: 950–1450 mm
- Height adjustment: Manual
- Material: Steel

NOTEBOOK & COMPUTER



AU0047

USB Mini-Fingerabdruckscanner

- Ermöglicht es Ihnen, Ihren PC/Notebook per Fingerabdruck zu entsperren
- Schnelle und einfache Datenverschlüsselung
- Erkennt Fingerabdrücke innerhalb von 0,15 Sekunden
- Speichert bis zu 10 verschiedene Fingerabdruckprofile
- Abmessung: 16,5 x 20 x 8 mm
- Gewicht: 3g
- Unterstützt Windows Hello

USB mini fingerprint scanner

- Allows you to unlock your PC and notebook via fingerprint
- Fast and simple data encryption
- Recognizes fingerprints within 0.15 sec.
- Stores up to 10 different fingerprint profiles
- Dimension: 16.5 x 20 x 8 mm
- Weight: 3g
- Supports Windows Hello



AU0048

USB 2.0 auf serielle Schnittstelle

- Chipsatz: PL2303TA
- Kompatibel mit USB 1.1/2.0
- Anschluss 1: USB-A Stecker
- Anschluss 2: RS232 (9-polig) Stecker
- Unterstützt die serielle Schnittstelle RS232
- Stromversorgung über USB-Anschluss
- Unterstützt Windows 2000/2003/2008/XP/Vista/7/8/8.1, Mac OS und Linux
- Kabellänge: 1,5 m

USB 2.0 to serial adapter

- Chipset: PL2303TA
- Compliant with USB 1.1/2.0
- Connector 1: USB-A male
- Connector 2: RS232 (9-pin) male
- Supports the RS232 serial interface
- Power through USB port
- Supports Windows 2000/2003/2008/XP/Vista/7/8/8.1, Mac OS and Linux
- Cable length: 1.5 m



AD0019

M.2 SSD zu 2,5 Zoll SATA Adapter

- Konvertiert M.2 SATA III SSD zu einer 2,5" (6,35 cm) SATA SSD
- Standard 2,5" SATA (100,2 x 69,9 x 9,8 mm)
- Kann als primäres Bootgerät mit dem enthaltenen O/S genutzt werden (abhängig von der M.2 SSD und der Mainboard-BIOS)
- Kann als interner Speicher in PC/Notebook oder als externe 2,5" SSD mit SATA-Adapter genutzt werden
- Kompatibel mit B+M Key M.2 NGFF (SATA) SSD 2230/2242/2260/2280 mm
- SATA Schnittstelle: 22 Pins
- Unterstützt Windows und MAC OS
- Abmessung: 100,38 x 70 x 7 mm

M.2 SSD SSD to 2,5" SATA adapter

- Converts a M.2 SATA III SSD to be a 2,5" (6,35 cm) SATA SSD
- Standard 2,5" SATA storage device form factor (100.2 x 69.9 x 9.8 mm)
- Can be a primary bootable device containing the O/S (depends on the M.2 SSD and motherboard BIOS)
- Can be embedded storage in PC/notebook or as an external 2.5" SSD with SATA adapter
- Compatible with B+M Key M.2 NGFF (SATA) SSD 2230/2242/2260/2280 mm
- SATA Interface: 22 pin
- Support Windows and MAC OS
- Dimension: 100.38 x 70 x 7 mm

Notebook-Universalnetzteile / Notebook-universal power supplies



Art.-Nr. / Part. no.	PA0170	PA0171	PA0172	PA0173
Eingang / Input	AC 100–240V, 50/60 Hz, 1.1A max	AC 100–240V, 50/60 Hz, 1.5A max	10–15V DC 8A max	AC 100–240V, 50/60 Hz, 1.5A max
Ausgang / Output	19–20V, 1.58–2.37A, 45W max	18.5–20V, 2.1–3.5A, 65W max	18.5V/19V/19.5V/20V 90W max	18.5–20V, 3–4.74A, 90W max
Abmessung / Dimension	57 x 57 x 29 mm	92 x 46 x 23 mm	Ø20 x 80 mm	107 x 61 x 18 mm
Kabellänge / Cable length	1,8m + 1,2m	1,8m	1,8m	1,8m + 1,2m
Besonderheiten/Features	- Inkl. 9 Adapter - 9 adapters incl.		- Stromversorgung via Zigarettenanzünder - Power supply via cigarette lighter	



PA0175

USB-C Universal Ladegerät, 65W

- Eingang: 100–240V, 50/60 Hz 1.5A max.
- Ausgang: 5V 3A, 5.2V 2.4A, 9V 3A, 12V 3A, 14.5V 2A, 15V 3A, 20V 3.25A, 20.3 V3A
- Mit PD-Technologie, die die Spannung automatisch erkennt und unterstützt
- Für Laptops: Macbook/HP/DELL/ASUS/ACER/LENOVO
- Für Smartphones/Tablets

USB-C universal charger, 65 W

- Input: 100–240V, 50/60 Hz 1.5A max.
- Output: 5V 3A, 5.2V 2.4A, 9V 3A, 12V 3A, 14.5V 2A, 15V 3A, 20 V3.25A, 20.3 V3A
- With PD technology that automatically detects and supports voltage
- For laptops: Macbook/HP/DELL/ASUS/ACER/LENOVO
- For smartphones/tablets



PA0155

1-Port USB-C Leistungsmessgerät

- Erkennung von USB-Ladestrom und Spannung der Stromquelle für USB-C Geräte
- Das Messgerät kann alle USB-Daten und USB-C Alternate Mode Videos umgehen
- Wiedergabe der Stromrichtung
- Digitalanzeige mit geringem Stromverbrauch

1-port USB-C power meter

- Detecting USB charging current and voltage of the power source for USB-C devices
- Meter could bypass all USB data and USB-C alternate Mode video
- Indicates the direction of the electrical current
- Digital display with low power consumption

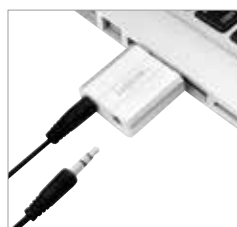

UA0298

USB Audio Adapter

- USB-A 2.0 Anschluss
- 3,5 mm Mikrofonbuchse
- 3,5 mm Lautsprecherbuchse
- Simuliert Surround Sound Effekte

USB audio adapter

- USB-A 2.0 connector
- 3.5 mm microphone jack
- Input speaker: 3.5 mm jack
- Simulates surround sound effects



UA0299
USB Adapter mit 3,5 mm TRRS Buchse

- USB 2.0 Audio Adapter
- 3,5 mm Mikrofonbuchse

USB adapter with 3.5 mm TRRS jack

- USB 2.0 audio adapter
- 3.5 mm jack for microphone



UA0300
USB 3.0, 4-Port Hub, iMac Design

- USB 3.0 unterstützt Übertragungsraten bis zu 5 Gbit/s
- Apple-ähnliches Aluminium-Finish schafft eine natürliche Erweiterung für Ihren Mac
- Fügen Sie einfach 4 USB 3.0 Ports zu Ihren anderen USB-Geräten hinzu
- Kompakte Größe für zusätzliche Mobilität
- Spezielles Design für den iMac

USB 3.0, 4-port hub, iMac Design

- USB 3.0 supports transfer rates up to 5 Gbps
- Apple-style aluminum finish creates a natural extension to your Mac
- Easily add 4 USB 3.0 ports to your other USB devices
- Compact grab-and-go size for added portability
- Special design for iMac

UA0301 / UA0302

Multifunktions-Hub mit Aluminium-Legierung

- Entwickelt für 2016 und 2017 MacBook Pro mit Thunderbolt 3 Anschluss (13" und 15")
- Ermöglicht die Anzeige Ihres Laptops über HDMI auf Ihren Fernseher, Monitor oder Projektor mit einer Auflösung von 4K2K zu spiegeln oder zu erweitern

Multifunctional hub, aluminum alloy

- Designed for 2016 and 2017 MacBook Pro with Thunderbolt 3 port (13" and 15")
- Enables you to mirror or extend the display of your laptop through HDMI to your TV, monitor or projector with 4K2K resolution



6-in-1: USB-C auf
1x USB-C,
1x HDMI,
1x SD-Karte,
1x microSD-Karte,
2x USB 3.0

7-in-1: 2x USB-C auf
1x USB-C (USB 3.1 Gen1),
1x Thunderbolt 3 (USB-C),
1x HDMI,
1x SD-Karte,
1x microSD-Karte,
2x USB 3.0

6-in-1: USB-C to
1x USB-C,
1x HDMI,
1x SD card,
1x microSD card,
2x USB 3.0

7-in-1: 2x USB-C to
1x USB-C (USB 3.1 Gen1),
1x Thunderbolt 3 (USB-C),
1x HDMI,
1x SD card,
1x microSD card,
2x USB 3.0

UA0304
USB 3.0 Kopfhörerständer aus Aluminium

- 3x USB 3.0 Anschlüsse für den Datentransfer, abwärtskompatibel zu USB 2.0 und 1.1 Geräten
- 3,5 mm Audio- und Mikrofonanschlüsse zum Anschließen des Headsets am Fuß des Ständers
- Mit Kabelhalterung auf der Rückseite
- Silikonpolster an der Oberseite geben dem Kopfhörer einen sicheren Halt



USB 3.0 aluminum headset stand

- 3x USB 3.0 ports for data transfer, backwards compatible with USB 2.0 and 1.1 devices
- 3.5 mm audio and microphone ports allowing you to plug in your headset at the base of the stand
- Cables can be neatly organized on the back
- Silicone pad on the top prevents the headphone from slipping off

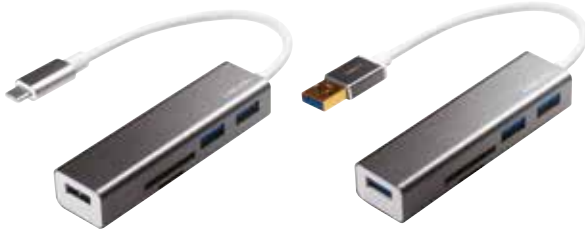

UA0305
Kabel mit USB-C Stecker
Cable with USB-C male

UA0306
Kabel mit USB-A Stecker
Cable with USB-A male

UA0305 / UA0306

**USB 3.0, 3-Port Hub,
mit Kartenleser**

- 3x USB-A, 1x Kartenleser
- Kompatibel zum USB 3.0 Standard, abwärtskompatibel zu USB 2.0/USB 1.1
- Maximale Übertragungsrate: Bis zu 5 Gbit/s
- Integrierter Kartenleser unterstützt microSD/SD Karten

**USB 3.0, 3-port hub,
with card reader**

- 3x USB-A, 1x card reader
- Compatible with USB 3.0 standard, compliant to USB 2.0/USB 1.1
- Max transfer rate: Up to 5 Gbps
- Integrated card reader supports the following memory cards: microSD/SD cards



UA0307

**USB 3.0, 4-Port Hub,
mit Aluminiumgehäuse**

- 4x USB-A 3.0 Buchse, 1x USB-A 3.0 Stecker mit Kabel
- Übertragungsrate bis zu 5 Gbit/s

**USB 3.0, 4-port hub,
with aluminum casing**

- 3x USB-A ports female, 1x USB-A 3.0 male cable,
- Max transfer rate: Up to 5 Gbps



UA0308

**USB 3.0, 7-Port Hub,
mit Aluminiumgehäuse**

- 7x USB-A 3.0 Buchse, 1x USB-A 3.0 Stecker mit Kabel
- Übertragungsrate bis zu 5 Gbit/s

**USB 3.0, 7-port hub,
with aluminum casing**

- 7x USB-A 3.0 female, 1x USB-A 3.0 male cable
- Max transfer rate up to 5 Gbps



UA0309

**USB-C 3.1, 4-Port Hub,
mit Aluminiumgehäuse**

- 4x USB-A 3.0 Buchse, 1x USB-C 3.0 Stecker mit Kabel
- Unterstützt USB 3.1 Gen 1 Standard und hohe Übertragungsraten bis zu 5 Gbit/s

**USB-C 3.1, 4-port hub,
with aluminum casing**

- 4x USB 3.0 female, 1x USB-C male cable
- Support USB 3.1 Gen 1 standard and high-speed transfer rate up to 5 Gbps



UA0310

**USB-C 3.1, 7-Port Hub,
mit Aluminiumgehäuse**

- 7x USB-A 3.0 Buchse, 1x USB-C 3.0 Stecker mit Kabel
- Unterstützt USB 3.1 Gen 1 Standard und hohe Übertragungsraten bis zu 5 Gbit/s

**USB-C 3.1, 7-port hub,
with aluminum casing**

- 7x USB-A 3.0 female, 1x USB-C male cable
- Support USB 3.1 Gen 1 standard and high-speed transfer rate up to 5 Gbps



UA0303

USB 3.0, 4-Port Hub, mit 180° drehbarem Anschluss

- USB-Anschluss von 90° bis 180° drehbar
- Unterstützt USB 3.0 Übertragungsrate bis zu 5 Gbit/s
- Kompatibel zur USB 3.0 / USB 2.0 / USB 1.1

USB 3.0 hub, 4 port, rotatable up to 180°

- Rotatable from 90° to 180°
- Supports USB 3.0 data transfer up to 5 Gbps
- Compliant to USB 3.0 / USB 2.0 / USB 1.1



UA0311

Sehr flacher USB-C 3.1, 4-Port Hub

- 3x USB-A 3.0, 1x USB-C, 1x USB-C Kabel
- Unterstützt USB 3.1 Gen1 Standard (Thunderbolt 3 kompatibel) und hohe Übertragungsraten bis zu 5 Gbit/s

Ultra-slim USB-C 3.1, 4-port hub

- 3x USB-A 3.0, 1x USB-C, 1x USB-C male cable
- Supports USB 3.1 Gen1 standard (Thunderbolt 3 compatible) and high-speed data transfer rate up to 5 Gbps



UA0312

Sehr flacher USB-C, 3-Port Hub + Kartenleser

- 3x USB-A 3.0, 1x USB-C, 1x USB-C Kabel
- Unterstützt USB 3.1 Gen1 Standard (Thunderbolt 3 kompatibel) und hohe Übertragungsraten bis zu 5 Gbit/s
- Unterstützt zwei Speicherkarten gleichzeitig: SD/SDHC/SDXC, microSD/microSDHC/microSDXC

Ultra-slim USB-C, 3-port hub + card reader

- 3x USB-A 3.0, 1x USB-C, 1x USB-C
- Supports USB 3.1 Gen1 standard (Thunderbolt 3 compatible) and high-speed data transfer rate up to 5 Gbps
- Support two memory cards at the same time: SD/SDHC/SDXC, microSD/microSDHC/microSDXC



UA0313

USB-C, 3-Port Hub, mit Gigabit Adapter

- 1x RJ45, 3x USB-A 3.0, 1x USB-C, 1x USB-C Kabel
- Unterstützt USB 3.1 Gen1 Standard (Thunderbolt 3 kompatibel) und hohe Übertragungsraten bis zu 5 Gbit/s
- Unterstützt 10/100/1000 Mbit/s Gigabit Ethernet
- Unterstützt Suspend-Modus und Remote-Wake-Up über Link-Up (WOL), Magic Packet oder externen Pin

USB-C 3-port hub, with gigabit adapter

- 1x RJ45, 3x USB-A 3.0, 1x USB-C, 1x USB-C male cable
- Supports USB 3.1 Gen1 standard (Thunderbolt 3 compatible) and high-speed data transfer rate up to 5 Gbps
- Support 10/100/1000 Mbps Gigabit Ethernet
- Support suspend mode and remote wake up via link-up (WOL), magic packet or external pin



UA0314
USB 3.1 Gen2 Gehäuse für M.2 SATA SSD

- Kompatibel mit USB3.1 Gen2 Spezifikation, Datenübertragungsraten bis zu 10 Gbit/s
- Kompatibel mit PCI Express M.2 Spezifikation 1.0
- Kompatibel mit B+M Schlüssel M.2 NGFF (SATA) SSD 2230/2242/2260/2280 mm
- Kann ein primäres bootfähiges Gerät sein, das den O/S enthält (abhängig vom M.2 SSD und Mainboard-BIOS)
- Unterstützt Windows, MAC OS und Android (mit OTG Funktion)

USB 3.1 Gen2 casing for M.2 SATA SSD

- Compliant with USB3.1 Gen2 specification, data transfer rates up to 10 Gbps
- Compliant with PCI Express M.2 specification 1.0
- Compatible with B+M Key M.2 NGFF (SATA) SSD 2230 / 2242 / 2260 / 2280 mm
- Can be a primary bootable device containing the O/S (depends on the M.2 SSD and motherboard BIOS)
- Supports Windows, MAC OS and Android (with OTG function)

USB Hub, Industrierausführung
USB hub, industrial level



Art.-Nr. / Part. no.	UA0316	UA0317	UA0318
Anschlüsse / Connections	2x USB-C 3.1, 2x USB-A 3.1	7x USB 3.0	7x USB 2.0
Stromversorgung / Power supply	5V, 4A	16V, 2A	5V, 3,5A
Übertragung / Data rate transfer	Up to 10 Gbit/s	Up to 5 Gbit/s	Up to 480 Mbit/s
Inkl. Netzteil / Incl. power supply	✓	✓	✓
Industrierausführung / Industrial level	✓	✓	✓
Unterstützt / Supports Gen2	✓		



UA0321
2,5" Extern. Festplattengehäuse USB 3.1 Gen2, wasserdicht

- Wasserdicht, staubdicht, stoßfest
- Unterstützt alle 9,5 mm 2,5" SATA Festplatten
- Unterstützt USB3.1 Gen2 bis zu 10 Gbit/s

2,5" extern. enclosure USB 3.1 Gen2, waterproof

- Waterproof, dustproof, shockproof
- Support all 9.5 mm 2.5" SATA HDD
- Supports USB3.1 Gen2 up to 10 Gbps



UA0322
2,5" Extern. Festplattengehäuse USB 3.1 Gen2, schraubenlos

- Unterstützt alle 2,5" SATA HDD/SSD bis 9,5 mm
- USB 3.1 Gen2 bis zu 10 Gbit/s
- Inklusive USB-C auf USB-C Kabel

2,5" extern. enclosure USB 3.1 Gen2, screwless

- Supports all 2.5" SATA HDD/SSD up to 9.5 mm
- USB 3.1 Gen2 up to 10 Gbps
- Includes USB-C to USB-C cable



UA0315

USB-C 3.1, 3-Port Hub

- 3x USB-Anschlüsse (1x USB 3.0 und 2x USB 2.0)
- Kompatibel zum USB 3.0 bzw. 2.0 Standard, abwärtskompatibel zu USB 2.0/1.1
- Maximale Übertragungsrate: Bis zu 5 Gbit/s (USB 3.0 Port) bzw. 480 Mbit/s (USB 2.0 Port)

USB-C 3.1, 3-port hub

- 3x USB ports (1x USB 3.0 and 2x USB 2.0)
- Compatible with USB 3.0 or 2.0 standard, downward compatible to USB 2.0/1.1
- Max transfer rate: Up to 5 Gbps (USB 3.0 port) or 480 Mbps (USB 2.0 port)

Aktives USB-C 2.0 Repeater-Kabel

- USB-C Stecker und USB-A Buchse
- Max. Datenübertragungsrate: Bis zu 480 Mbit/s
- Kompatibel USB 2.0 und 1.1
- Unterstützt: Windows XP/Vista/7/8/8.1/10 und Mac OS
- Inkl. zusätzlichem USB-Stromkabel

USB-C 2.0 active repeater cable

- USB-C male and USB-A female
- Max. data transfer rate: Up to 480 Mbps
- Compatible: USB 2.0 and 1.1
- Supports: Windows XP/Vista/7/8/8.1/10 and Mac OS
- m



Art.-Nr. / Part. no. Länge / Length

UA0325 15m

UA0326 20m

UA0327 30m

UA0328 40m



CR0042

USB 3.0 Hub mit All-in-One Kartenleser

- 3x USB Anschlüsse
- Übertragungsraten bis zu 5 Gbit/s
- Mit Kartenlesefunktion für SD-Karten (bis zu 2 TB), sowie für microSD-, M2-, MS- (Duo/Pro) und CF-Karten
- Multi-LUN R/W Kartenlesegerät
- Stromversorgung über USB-Anschluss

USB 3.0 hub with all-in-one card reader

- 3x USB ports
- Data transfer up to 5 Gbps
- With card reader function for SD cards (up to 2 TB), as well as microSD, M2, MS (Duo/Pro) and CF cards
- Multi-LUN R/W card reader
- Power supply via USB

Art.-Nr. / Part. no.	USB Adapter / USB adapter		Länge / Length
UA0329	USB-C Stecker auf HDMI 2.0 Stecker USB-C male to HDMI 2.0 male	4K2K @ 60 Hz AWG32	1,8m
UA0330	USB-C Stecker auf HDMI 2.0 Stecker USB-C male to HDMI 2.0 male	4K2K @ 60 Hz AWG32	3m
UA0331	USB-C Stecker auf DVI Stecker USB-C male to DVI male	1080p AWG32	1,8m
UA0332	USB-C Stecker auf DVI Stecker USB-C male to DVI male	1080p AWG32	3m
UA0333	USB-C Stecker auf VGA Stecker USB-C male to VGA male	1920 x 1600 AWG32	1,8m
UA0334	USB-C Stecker auf VGA Stecker USB-C male to VGA male	1920 x 1600 AWG32	3m
UA0335	USB-C Stecker auf DisplayPort 1.2 Stecker USB-C male to DisplayPort 1.2 male	4K2K @ 60 Hz AWG32	1,8m
UA0336	USB-C Stecker auf DisplayPort 1.2 Stecker USB-C male to DisplayPort 1.2 male	4K2K @ 60 Hz AWG32	3m



UA0329 / UA0330



UA0331 / UA0332



UA0333 / UA0334



UA0335 / UA0336



UA0337

USB 2.0 Verlängerungskabel, USB-C, 5m

- USB-C Stecker auf USB-C Stecker
- AWG28+AWG24
- Kabellänge: 5m

USB 2.0 extension cable, USB-C, 5m

- USB-C male to USB-C female
- AWG28+AWG24
- Cable length: 5m



UA0338

USB 3.1 Gen2 Verlängerungskabel, USB-C, 1m

- USB-C Stecker auf USB-C Buchse
- AWG32+AWG26
- Kabellänge: 1m

USB 3.1 Gen2 extension cable, USB-C, 1m

- USB-C male to USB-C female
- AWG32+AWG26
- Cable length: 1m



Art.-Nr. / Part. no.	USB Adapter / USB adapter	Länge / Length	Farbe / Color
CU0128	USB-C Stecker auf USB-C Stecker (USB 3.1 Gen2) USB-C male to USB-C male, (USB 3.1 Gen II)	0,5m	Schwarz Black
CU0129	USB-C Stecker auf USB-C Stecker (USB 3.1 Gen2) USB-C male to USB-C male, (USB 3.1 Gen II)	1m	Schwarz Black
CU0130	USB-C Stecker auf USB-C Stecker (USB 3.1 Gen2) USB-C male to USB-C male, (USB 3.1 Gen II)	0,5m	Weiß White
CU0131	USB-C Stecker auf USB-C Stecker (USB 3.1 Gen2) USB-C male to USB-C male, (USB 3.1 Gen II)	1m	Weiß White



ID0171

2,4 GHz kabellose optische 6D Funkmaus, beleuchtet

- Vorwärts/Rückwärts-Funktion
- Beleuchtungssteuertaste am Gehäuseunterteil
- Für Links- und Rechtshänder geeignet
- 800/1200/1600 DPI wählbar
- Bis zu 10m Reichweite
- Mit wiederaufladbarem Polymer Akku

2.4 GHz wireless 6D optical mouse, illuminated

- Forward/backward function
- Illumination control button on the bottom of the case
- Design for left- and right-handers
- 800/1200/1600 DPI selectable
- Up to 10m working distance
- With rechargeable polymer battery inside



ID0172

Optische 3D Bluetooth Maus, beleuchtet

- Beleuchtungssteuertaste am Gehäuseunterteil
- Für Links- und Rechtshänder geeignet
- 800/1200/1600 DPI wählbar
- Bis zu 10m Reichweite
- Mit wiederaufladbarem Polymer Akku

Optical 3D Bluetooth mouse, illuminated

- Illumination control button on bottom case
- Left/right hand design
- 800/1200/1600 DPI selectable
- Up to 10m working distance
- With rechargeable polymer battery inside



PA0177

Kabelloses Tischladegerät, 5W

- Ausgang: 5V/1A

Wireless table charger, 5W

- Output: 5V/1A



PA0178

Kabelloses Ladegerät, 10W

- Eingang: 5V/9V
 - Ausgang: 5W/7,5W/10W
 - Kompatibel mit dem iPhone 7,5W Quick Charge

Wireless charger, 10W

- Input: 5V/9V
 - Output: 5W/7.5W/10W
 - Compatible with iPhone 7.5W quick charge



PA0176

Kabelloses Autoladegerät mit Smartphone-Halterung, 5W

- Ausgang: 5V/1A

Wireless car charger with smartphone mount, 5W

- Output: 5V/1A



PA0174

USB-C Wandladegerät, 45W

- Eingang: 100–240V 50/60 Hz
 - Ausgang: 5–20V, 5V 2A, 9V 2A, 12V 2A, 14.5V 2A, 15V 3A, 20V 2.25A
 - Mit PD-Technologie, die automatisch Spannungen erkennt und unterstützt
 - Für Laptops: Macbook/HP/DELL/ASUS/ACER/LENOVO
 - Für Smartphones und Tablets: Asus/HP/Lenovo/Samsung

USB-C wall charger, 45W

- Input: 100–240V 50/60 Hz
 - Outputs: 5–20V, 5V 2A, 9V 2A, 12V 2A, 14.5V 2A, 15V 3A, 20V 2.25A
 - With PD technology that automatically detects and supports voltage
 - For laptops: Macbook/HP/DELL/ASUS/ACER/LENOVO
 - For smartphones and tablets: Asus/HP/Lenovo/Samsung



PA0157/PA0157W

USB-Wandladegerät, 2+1-Port, 10,5W

- 2x USB-A-Buchse,
 1x Micro-USB Kabel
 - Eingang: AC100–240V 50/60 Hz
 - Ausgang: 5V/2.1A (10.5W) max.
 - Kabellänge: 1m
 - PA0157: Schwarz
 - PA0157W: Weiß

USB wall charger, 2+1-port, 10.5W

- 2x USB-A female,
 1x Micro-USB cable
 - Input: AC100–240V 50/60 Hz
 - Output: 5V/2.1A (10.5W) max.
 - Cable length: 1m
 - PA0157: Black
 - PA0157W: White



AA0112

Halter für Kfz-Lüftungsschacht

- Geeignet für 4–6" Smartphones
- Passend für Geräte mit einer Höhe von 139–189 mm und einer Breite von bis zu 83 mm
- 360° drehbar für einen perfekten Blickwinkel
- Fester Halt und kein Wegrutschen des Smartphones
- Tragkraft: 800g

Air vent mount phone holder

- Compatible with 4–6" smartphones
- Adjust holder height from 139–189 mm and a width up to 83 mm
- Rotates 360° for a perfect viewing angle
- Non-slip feet to keep your smartphone in the holder steadily
- Maximum load: 800g



AA0082

Standfuß mit Schwanenhals für Mobilgeräte

- Geeignet für 7–10" Tablets und 3,5–5,5" Smartphones
- Höhenverstellbar von 68–173 cm
- 360° drehbare Geräte Halterung
- Material: Aluminium & Metall

Gooseneck floor stand for mobile devices

- Suitable for 7–10" tablets and 3.5–5.5" smartphones
- Height adjustable from 68–173 cm
- 360° rotatable device holder
- Material: Aluminum & metal

PA0183

Drahtlose Schnellladestation, 10W

- Eingang: 5V/9V
- Ausgang: 5W/7,5W/10W
- Kompatibel mit dem iPhone 7,5W Quick Charge

Wireless quick charging stand, 10W

- Input: 5V/9V
- Output: 5W/7.5W/10W
- Compatible with iPhone 7.5W Quick charge



PA0182

Tischladegerät für kabelloses Laden

- 3x eingebaute Ladestationen
- 3x 5W, insgesamt 15W Ausgangsleistung
- 2x USB-Ausgang, max. 5V 2,1A

Desktop charger for wireless charging

- 3x built-in charging stations
- 3x 5W, total 15W wireless output
- 2x USB output, max 5V 2.1A



PA0181

USB 2-Port Wandladegerät, 10,5W

- Eingang: AC100–240V 50/60 Hz
- Ausgang: 5V/2.1A (10.5W) max.
- 2x USB-A Buchse

USB 2-port wall charger, 10.5W

- Input: AC100–240V 50/60 Hz
- Output: 5V/2.1A (10.5W) max.
- 2x USB-A female



PA0180

Induktions-Zusatzakku, 6000 mAh, 2x USB-Port

- Drahtlose Ladefunktion
- 2x USB Ausgang max. 5V/2.1A
- Kabelloser Ladeausgang max. 5V/1A
- Schlanke Design

Wireless charging power bank, 6000 mAh, 2x USB-port

- Wireless charging function
- 2x USB output max. 5V/2.1A
- Wireless charging output max. 5V/1A
- Slim design



AA0116

Flüssige Display-Versiegelung

- Nano-Technologie - Flüssiger Schutz für Ihr Display
- Kristallklar, für's Auge unsichtbar, blasenfrei und ohne Beeinträchtigung der Funktionalität Ihres Bildschirms
- Mit einem Schutz von bis zu 6 Monaten
- Das 1 ml Fläschchen kann für 2x 5,5" Bildschirme (z.B. iPhone 8+/ Samsung S7 Edge) oder 1x 10" Tablet-Display (z.B. iPad Pro/ Samsung Tab S3) genutzt werden
- Eignet sich für jegliche Smartphones, Tablets, Kamerabildschirme, Smart Watches, E-Reader und LCD Screens

Nano liquid screen protector

- Nano technology - Increases the strength of the display
- 9H hardness against scratches
- Crystal clear, undetectable, bubble-free and does not interfere with the functionality of your screen
- 6 months protection
- 1 ml bottle can be used for 2x 5.5" screens (e.g. iPhone 8+/ Samsung S7 Edge) or 1x 10" tablet screen (e.g. iPad Pro/ Samsung Tab S3)
- Suitable for all smartphone, tablet, camera, smart watch, e-reader and LCD screens



AA0118

Mobiles Touchscreen Gamepad

- Durch das ausziehbare Gamepad können Smartphones verschiedenster Größen eingelegt werden
- Präzise gesteuerter TouchscreenJoystick
- Die Steuerungselemente können schnell und einfach per Saugnäpfe und Vakuum befestigt werden
- Einfach anbringen und benutzen, keine Batterie oder Aufladung notwendig

Mobile touch screen gamepad

- Compatible with all types of touch mobile phones
- Precisely controlled universal touch screen game joystick
- Strong suction cup for joystick
- Supports most of games on Android or iOS phone and tablets



AA0119
Kfz Smartphonehalter für das Armaturenbrett oder Windschutzscheibe

- Einstellbare Halterung für Smartphones
- Einfaches Montagesystem hält Ihr Gerät sicher und fest
- Gel-Saugnapf verbindet sich fest mit dem Armaturenbrett oder der Windschutzscheibe

Car smartphone holder for dashboard or windscreen

- Adjustable mount to fit most mobile phones
- Simple, effortless mounting system locks your device and securely holds it
- Gel-type absorption panel can be strongly attached to dashboard and windshield glass



AA0120
Smartphone-Fahrradhalterung mit Doppelverriegelung

- Geeignet für Mobilgeräte mit einer Breite von 60–90 mm

Smartphone bicycle holder with double lock

- Suitable for mobile phones with a width of 60–90 mm



AA0121
Autorücksitshalterung für Tablets

- Geeignet für Tablets mit einer Breite von 200–320 mm

Tablet back seat car holder

- Suitable for tablets with a width of 200–320 mm

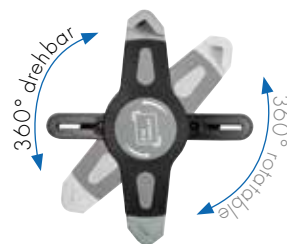

AA0122
Smartphone- und Tablethalter aus Aluminium

- Abmessung: 75 x 63 x 75 mm
- Farbe: Silber

Smartphone and tablet stand, aluminum

- Dimension: 75 x 63 x 75 mm
- Color: Silver



AUDIO & VIDEO



Inklusive verschiedener Ohrpolster und einem abnehmbarem Ohrbügel

Including different earbuds and a removable ear-hook

BT0046

Bluetooth Ohrclip Headset

- Verbindung: Bluetooth 4.2 + EDR class 2
- Reichweite: Bis zu 10m
- Eingebauter 70 mAh Li-Polymer Akku
- Ladezeit: Max. 1,5 Stunden
- Gesprächszeit: Bis zu 5 Stunden
- Standby: 110 Stunden
- Mit verschiedenen Ohrpolstern und abnehmbarem Ohrbügel
- Kompatibel mit verschiedenen Bluetoothfähigen Geräten wie Mobiltelefonen, PDAs und Laptops
- Rauschunterdrückung, Echounterdrückung und Duplex für kristallklare Soundqualität

Bluetooth earclip headset

- Connection: Bluetooth 4.2 + EDR class 2
- Bluetooth range: Up to 10m
- Built-in 70 mAh rechargeable Li-Polymer battery
- Charging time: Up to 1.5 hours
- Talking time: Up to 5 hours
- Standby: 110 hours
- Including different ear buds and a removable ear-hook
- Compatible with various Bluetooth enabled devices such as mobile phones, PDAs, and laptops
- Noise suppression, echo elimination and duplex sound for crystal clear quality



BT0044

Bluetooth True Wireless Headset

- Verbindung: Bluetooth 4.2 + EDR class 2
- Bluetooth Profile: A2DP 1.3, HFP 1.6, HSP 1.2, AVRCP 1.6
- Reichweite: Bis zu 10m
- Eingebauter 65 mAh Li-Polymer Akku
- Kapazität der Ladeschale: 300 mA (ermöglicht 2x ein komplettes Aufladen des Headsets)
- Ladezeit: Max. 2,5 Stunden
- Wiedergabe: Bis zu 3 Stunden
- Standby: 100 Stunden
- Klarer Sound dank der CVC 6.0 aktiven Rauschunterdrückungstechnologie; Freisprechfunktion
- Die Form und der Stabilisierungsbügel sorgen stets für einen sicheren und komfortablen Halt

Bluetooth true wireless headset

- Connection: Bluetooth 4.2 + EDR class 2
- Bluetooth profiles: A2DP 1.3, HFP 1.6, HSP 1.2, AVRCP 1.6
- Bluetooth range: Up to 10m
- Built-in 65 mAh rechargeable Li-Polymer battery
- Charging box capacity: 300 mA (Fully charge the headset twice)
- Charging time: Up to 2.5 hours
- Playing time: Up to 3 hours
- Standby time: 100 hours
- Clear and clean sound with advanced CVC 6.0 active noise cancellation technology
- Supports hands-free function, shape and stabilizer are designed to ensure a secure and comfortable fit

Wenn das Headset keinen Strom mehr hat, laden Sie es ganz einfach in der Ladebox auf. So können Sie bis zu 2x das Headset komplett aufladen.

When the headset runs out of power, simply recharge it in the charging box. In this way you can fully recharge your headset up to 2 times.





DisplayPort 1.2 Anschlusskabel

- Anschluss 1: DisplayPort 20-Pin Stecker
- Anschluss 2: DisplayPort 20-Pin Stecker
- Übertragung von Audio- und Videosignalen
- Mit Verriegelung und vergoldeten Steckern
- Auflösung: 4096 x 2160 @ 60 Hz, 3D

DisplayPort 1.2 connection cable

- Connector 1: DisplayPort 20-pin male
- Connector 2: DisplayPort 20-pin male
- Transfer of audio and video signals
- With locking latches and gold plated connectors
- Resolution: 4096 x 2160 @ 60 Hz, 3D



Art.-Nr. / Part. no.	Kabelstärke / Wire gauge	Länge / Length
CV0070	AWG32	1m
CV0071	AWG32	1,8m
CV0072	AWG30	3m
CV0074	AWG30	5m
CV0076	AWG28	7,5m
CV0077	AWG24	10m



- Farbe / Color: Transparent

Lautsprecherkabel / Speaker cable

- Querschnitt: 2x 0,75 mm²
- Außenabmessung: 2,5 x 5,0 mm
- Durchmesser Innenleiter: 24x 0,20 mm

- Diameter: 2x 0.75 mm²
- Outer dimension: 2.5 x 5.0 mm
- Inner conductor diameter: 24x 0.20 mm

- Querschnitt: 2x 1,5 mm²
- Außenabmessung: 3,0 x 6,0 mm
- Durchmesser Innenleiter: 48x 0,20 mm

- Diameter: 2x 1.5 mm²
- Outer dimension: 3.0 x 6.0 mm
- Inner conductor diameter: 48x 0.20 mm

- Querschnitt: 2x 2,5 mm²
- Außenabmessung: 3,8 x 7,8 mm
- Durchmesser Innenleiter: 50x 0,25 mm

- Diameter: 2x 2.5 mm²
- Outer dimension: 3.8 x 7.8 mm
- Inner conductor diameter: 50x 0.25 mm

CA1075	10m
CA1076	25m
CA1077	50m
CA1078	100m

CA1079	10m
CA1080	25m
CA1081	50m
CA1082	100m

CA1083	10m
CA1084	25m
CA1085	50m
CA1086	100m



CH1020 / CH1050 / CH1100

HDMI aktives optisches Kabel

- HDMI-A Stecker auf HDMI-A Stecker
- Glasfaserkabel für verlustfreie Übertragung
- Unterstützt Computerauflösungen bis 4K @ 60 Hz
- Kompatibel mit dem HDMI 2.0-Standard
- Unterstützt 3D display, HDCP2.2 und HDR
- Datenübertragungen von bis zu 18 Gbit/s

HDMI active optical cable

- HDMI-A male to HDMI-A male
- Fiber optic cable for lossless transmissions
- Supports computer resolutions up to 4K @ 60 Hz
- Compatible with HDMI 2.0 standard
- Supports 3D display, HDCP2.2 and HDR
- Data transfer up to 18 Gbps

CH1030	30m
CH1050	50m
CH1100	100m



HD0105

HDMI EDID Emulator

- Entwickelt zum Emulieren und Speichern der EDID eines Video-Displays
- Eingebaute LED-Anzeige zur einfachen Identifikation des EDID-Modus
- Kompatibel mit HDMI 1.4/2.0
- Auflösungen bis zu 4K2K @ 60 Hz
- Unterstützung der VESA- und CEA-Spezifikation
- Funktioniert mit jedem Betriebssystem, keine Softwareinstallation erforderlich

HDMI EDID emulator

- Designed to emulate and store the EDID of a video display
- Built-in LED indicator to easily identify the EDID mode
- Compliant with HDMI 1.4/2.0
- Resolution up to 4K2K @ 60 Hz
- Supports VESA and CEA specification
- Works with any operating system, no software installation required



HD0104

HDMI Tester für EDID Information

- Zum Auslesen der im Monitor gespeicherten EDID Daten
- Kompatibel mit HDMI 1.4 / 2.0 und HDCP 1.4 / 2.2
- Erkennung von Auflösungen bis zu 4K2K @ 60 Hz
- Erkennung der HDCP-Version für 1.X oder 2.X
- Erkennung des Farbraums 4:4:4, 4:2:2 oder 4:2:0
- Digitalanzeige mit geringem Stromverbrauch
- Kompakte Größe, ideal zum Mitnehmen
- Stromversorgung per Micro USB

HDMI tester for EDID information

- For displaying the EDID data stored in the monitor
- Compliant with HDMI 1.4 / 2.0 and HDCP 1.4 / 2.0
- Detects resolutions up to 4K2K @ 60 Hz
- Detects the HDCP version for 1.X or 2.X
- Detects the color space 4:4:4, 4:2:2 or 4:2:0
- Digital display with low power consumption
- Compact size, easy to carry
- Power supply via micro USB



CV0112

DisplayPort Tester für EDID Information

- Kompatibel mit DisplayPort 1.1/1.2/1.4 Spezifikation
- Entspricht dem VESA-Standard
- Auflösung bis zu 4K2K @60 Hz
- DP-Link-Trainingsergebnis erkennen
- Farbraum erkennen 4:4:4:4, 4:2:2, 4:2:0
- Erkennung der DP HDCP Version für 1.3

DisplayPort tester for EDID information

- Compliant with DisplayPort 1.1/1.2/1.4 specification
- Compliant with VESA standard
- Detect resolution up to 4K2K @ 60 Hz
- Detect DP Link training result
- Detect color space 4:4:4, 4:2:2, 4:2:0
- Detect DP HDCP version for 1.3



HS0048

USB HD Mikrofon in Studio-Qualität

- Abtastrate: 16 Bit /48 kHz
- Bauart: 2 Kondensatormikrofonkapseln
- Kopfhörerausgang: 3,5 mm, ohne Verzögerungszeit
- Zwei mögliche Richtcharakteristiken: Nierenförmig (für Audio-Streaming und Gamer) und 360° omni-direktional (für Konferenzgespräche und Events)
- Anschluss: Per USB, kein Treiber notwendig
- Besonderheiten: Gewinde zur Befestigung an einem handelsüblichen Mikrofon-Stativ, Verstärkungsregelung- und Mute-Knopf, geflochtenes Typ-C Kabel (2m)

USB microphone in high definition studio grade

- Sample rate: 16 Bit /48 kHz
- Type: 2 high quality condenser capsules
- Headphone output: 3.5 mm, zero-latency
- Two dedicated recording patterns: Cardioid (for audio streaming and gamers) and 360° omni-directional (for conference calls and events)
- Connection: USB, no driver needed
- Features: Universal plug for microphone stand, gain control and mute button, braided type-c cable (2m)



BT0045

Stereo Bluetooth Mini-Empfänger

- Bluetooth AUX-Adapter
- Freisprech-Funktion, Musik für den Sport, im Freien, A/V-System zu Hause
- Hochwertiges Aluminiumgehäuse
- SNR: 92db

Stereo Bluetooth mini-receiver

- Bluetooth AUX adapter
- Hand free call, music convenient for sport, outdoors, home A/V system
- High quality aluminum body
- SNR: 92db

VG0029

Video Grabber mit Audio USB 2.0 für Mac und PC

- Unterstützt Mac und Windowsysteme
- Scart-Adapter, CVBS-Kabel, Software-CD und Handbuch enthalten
- (Snapshot) Bild aufnehmen
- Erfassung analoger Videoquellen von CD/DVD/DV/VCR
- Videos bearbeiten, speichern und einfach auf Youtube oder Facebook hochladen



Video grabber with audio USB 2.0 for Mac and PC

- Supports both Mac and Windows (7,8,10) systems
- Scart adapter, CVBS cable, software CD and manual included
- (Snapshot) capture picture
- Capture analog video sources from CD/DVD/DV/VCR
- Edit, save and easily upload videos to Youtube or Facebook

POWER



PA0162

Unterputz-Steckdose mit Sicherheitsbuchse und 2x USB-Port

- Laden von 2 USB-Geräten und Betreiben eines normalen Gerätes
- Eingang: AC 250V, 50 Hz, 0.21A
- USB Ausgang: 5V, 2.1A max
- Stromversorgung für Mobiltelefone oder andere elektrische Geräte
- Standardgröße der deutschen Unterputzdose
- Mit Kindersicherung
- Abmessung: 80 x 80 x 54 mm

USB wall outlet with safety socket and 2x USB port

- Charging 2 USB devices and 1 appliance at the same time
- Power input: AC 250V, 50 Hz, 0.21A
- USB output: 5V, 2.1A max
- Supply power for mobile phones, digital products, or other electrical equipment
- Standard german wall plate
- Children protection
- Dimension: 80 x 80 x 54 mm



PA0163

Unterputz-Dose mit 2x USB-Port

- Stromversorgung für Mobiltelefone und andere 5V USB-Geräte
- Bis zu 2 USB-Geräte können gleichzeitig geladen werden
- Stromeingang: AC 250V 50Hz, 0.21A
- USB Ausgang: 5V, 2.1A max
- Deutsche Standard-Unterputzdose
- Abmessung: 80 x 80 x 54 mm

2-port USB wall outlet

- Supply power for mobile phones and other 5V USB products
- Charging 2 USB devices at the same time
- Power input: AC 250V 50Hz, 0.21A
- USB output: 5V, 2.1A max
- Standard german wall plate
- Dimension 80 x 80 x 54 mm





Art.-Nr. / Part. no.	CR2016B10	CR2025B10	CR2032B10	CR2450B5
Lieferumfang / Package content	10x CR2016 Lithium	10x CR2025 Lithium	10x CR2032 Lithium	5x CR2450 Lithium
Spannung / Voltage	3V	3V	3V	3V
Verpackung / Packaging	Blister	Blister	Blister	Blister



Art.-Nr. / Part. no.	LR03B4	LR03F8	LR6B4	LR6F8
Lieferumfang / Package content	4x AAA Alkaline	8x AAA Alkaline	4x AA Alkaline	8x AA Alkaline
Spannung / Voltage	1.5V	1.5V	1.5V	1.5V
Verpackung / Packaging	Blister	Folie / Shrink-foil	Blister	Folie / Shrink-foil



Art.-Nr. / Part. no.	LR14B2	LR20B2	ER9VLIB
Lieferumfang / Package content	2x LR14 Alkaline, Baby	2x LR20 Alkaline, Mono	1x ER9V Lithium, Block
Spannung / Voltage	1.5V	1.5V	10.8V
Verpackung / Packaging	Blister	Blister	Blister



Art.-Nr. / Part. no.	LR03RB4	LR6RB4
Lieferumfang / Package content	4x AAA NiMH, Micro	4x AA NiMH, Mignon
Spannung / Voltage	1.2V	1.2V
Kapazität / Capacity	1000 mAh	2500 mAh
Verpackung / Packaging	Blister	Blister



PA0168

Akku-Ladegerät für AA/AAA/9V Ni-MH/Ni-Cd Akkus

- Dieses Ladegerät kann 2x bzw. 4x AA/AAA oder 1x 9V Ni-MH/Ni-Cd Akkus laden
- Eingang: 100–240V AC, 50/60 Hz, 80 mA max
- Ausgang: 2.4V DC 400 mA, 200 mA x2/x4 (AA), 100 mA x2/x4 (AAA), 30 mA x1 (9V)
- Ladezeit: Ca. 16 Stunden (AA), 12 Stunden (AAA), 9 Stunden (9V)



Battery charger for AA/AAA/9V Ni-MH/Ni-Cd rechargeable batteries

- This charger can charge 2pcs or 4pcs AA/AAA, or a 9V Ni-MH/Ni-Cd rechargeable battery
- Input: 100–240V AC, 50/60 Hz, 80 mA max
- Output: 2.4V DC 400 mA, 200 mA x2/x4 (AA), 100 mA x2/x4 (AAA), 30 mA x1 (9V)
- Charging time: Approx. 16 hours (AA), 12 hours (AAA), 9 hours (9V)



PA0161 / PA0167

Universalnetzteil

- Universal Netzteil mit austauschbaren Adaptern für verschiedenste Elektronik und Haushaltskleingeräte
- Zuverlässiges Ersatz- oder Zweitnetzteil für Zuhause oder fürs Büro
- Mit Überstrom-, Überspannungs-, Überhitzungs- und Kurzschlusschutz
- Eingang: AC 100–240V, 50/60 Hz
- Ausgang: DC 3V/4.5V/5V/6V/7.5V/9V/12V
- Kabellänge: 1,5m

Universal power supply

- Universal notebook power adapter with changeable tips for different electronics and small home appliance
- Reliable replacement or secondary power adapter in home or office
- Built-in overcurrent, overvoltage, overtemperature and short-circuit protection
- Input: AC 100–240V, 50/60Hz
- Output: DC 3V/4.5V/5V/6V/7.5V/9V/12V
- Cable length: 1.5m



PA0161

Eingang / Input: 1A max
Ausgang / Output: 2A, 24W max
Anzahl Adapter / Amount of adapters: 7



PA0167

Eingang / Input: 0.6A max
Ausgang / Output: 1A, 12W max
Anzahl Adapter / Amount of adapters: 8



Umstellen auf die gewünschte Ausgangsspannung

Adjusting to the wanted output voltage



Steckdosenleiste mit Kindersicherung, schmal

- 3x oder 6x Euro-Buchsen (für CEE 7/16 Stecker)
- Mit Kindersicherung
- Kabel: H05VV-F 2G 1,0 mm²
- Kabellänge: 1,5 m
- IP20

Socket outlets with child protection, slim

- 3x or 6x Euro sockets (for CEE 7/16 plug)
- With child protection
- Cable: H05VV-F 2G 1.0 mm²
- Cable length: 1.5 m
- IP20



Art.-Nr. / Part. no.	LPS229	LPS229B	LPS230	LPS230B
Leistung / Power	250V/7.5A, 50 Hz, Max. 1700W	250V/7.5A, 50 Hz, Max. 1700W	250V/7.5A, 50 Hz, Max. 1700W	250V/7.5A, 50 Hz, Max. 1700W
Farbe / Color	Weiß / White	Schwarz / Black	Weiß / White	Schwarz / Black
Schalter / Switch			✓	✓

3x

Art.-Nr. / Part. no.	LPS231	LPS231B	LPS232	LPS232B
Leistung / Power	250V/15A, 50 Hz, Max. 3400W	250V/15A, 50 Hz, Max. 3400W	250V/15A, 50 Hz, Max. 3400W	250V/15A, 50 Hz, Max. 3400W
Farbe / Color	Weiß / White	Schwarz / Black	Weiß / White	Schwarz / Black
Schalter / Switch			✓	✓

6x



Mit Überspannungsschutz
With surge protection

Beleuchtete Haupt- und Einzelschalter für EIN/AUS

Illuminated main and single ON/OFF switches

LPS233
6-fach Steckdosenleiste mit Einzel- und Hauptschalter für EIN/AUS

- 6x Schutzkontaktbuchsen (für CEE 7/3 Stecker)
- Jede Steckdose ist einzeln schaltbar; ein zusätzlicher Hauptschalter kann die komplette Steckdosenleiste ein-/ausschalten
- Mit Überspannungsschutz und Kindersicherung
- Beleuchtete Schalter
- Leistung: 250V/16A, 50 Hz, Max. 3680W
- Kabel: H05VV-F 3G 1,5 mm²
- Kabellänge: 1,5 m
- IP20

6-way socket outlet with single and main ON/OFF switches

- 6x safety sockets (for CEE 7/3 plug)
- Each socket is individually switchable; an additional main switch for switching the complete outlet on/off
- With surge protection and child protection
- Illuminated switches
- Power: 250V/16A, 50Hz, Max. 3680W
- Cable: H05VV-F 3G 1.5 mm²
- Cable length: 1.5 m
- IP20

OFFICE & HOME



SC0220

Sicherheitschloss, längenverstellbar

- 2m längenverstellbares Kabel
- Verriegelungsmechanismus fixiert das Kabel an jeder beliebigen Position
- Kabel aus geflochtenem Stahl für Festigkeit und Flexibilität
- Rostfreies Schloss und vinylbeschichtetes Kabel
- Hervorragende Wetter- und Kratzfestigkeit
- Kann verwendet werden, um einen einzigen festen Gegenstand zu sichern oder um 2 Objekte auf einmal zu sperren
- Kabel: Ø10 mm
- Abmessung Schloss: 79,1 x 38 x 102,6 mm

Security lock, adjustable

- 2m adjustable cable
- Durably designed locking mechanism fixes the cable tightly at any position
- Cable is made from braided steel for strength and flexibility
- Rust-resistant lock and vinyl-coated cable provide superior weather and scratch resistance
- A "single loop" can be used to lock one solid item or a "double loop" to lock 2 objects at once
- Cable: Ø10 mm
- Dimension lock: 79.1 x 38 x 102.6 mm



KAB0066

Kabelmanagementsystem zur Untertischmontage

- Zur Befestigung am Schreibtisch oder Regalbrett
- Für einen aufgeräumten Schreibtisch und Fußboden, beendet das Kabelgewirr unter dem Schreibtisch
- Klebeband hält sowohl Organizer als auch die Steckdose an Ort und Stelle, ohne die Möbel zu beschädigen
- Einzigartiges Kabelmanagementsystem, um alle Kabel zu organisieren
- Gefertigt aus massivem Stahl
- Max. Breite der Steckdosenleiste: <60 mm

Table-mounted cable organizer

- Designed to mount on the edge of a desk or shelf
- Free up desk and floor space, resolved under-desk cord clutter
- Adhesive tape keeps both organizer & power strip in place without damaging the furniture
- Unique cable grooves to keep all cables organized
- Heavy-duty steel constructed
- Max. width for power strip: <60mm

KAB0067

Klemmhalterung für Steckdosenleisten

- Entwickelt für die Anbringung am Rand eines Schreibtisches/Regals mit einer Dicke von bis zu 50 mm
- Schafft Freiraum für Schreibtisch und Bodenflächen, verhindert das Kabelgewirr unter dem Schreibtisch
- Verstellbare Breite für die meisten Steckdosenleisten (Tiefe: 50–70 mm)
- Silikonpads sorgen für festen Halt der Steckdosenleiste
- EVA-Schaumstoffpolster schützen die Oberflächen vor Kratzern und Schrammen

Table mount clamp-on cable organizer

- Designed to mount on the edge of a desk or shelf with a thickness of up to 50 mm
- Free up desk and floor space, resolved under-desk cord clutter
- Adjustable width accommodates most powerstrips from 50–70 mm
- Silicone pads provide a firm grip on the powerstrip
- EVA foam pads protect surfaces from scratches or scuffs



LED003

Wasserdichte Solar LED-Strahler

- Energiesparend durch Solarbetrieb, keine Gleich- oder Wechselspannungsquelle ist erforderlich
- Amphibisches Design: Wasserdicht, staubdicht (LED-Strahler: IP68, Solarpanel: IP64)
- Auf bis zu 90 Grad einstellbarer LED-Kopf
- 3x LED-Strahler
- LEDs gesamt: 18x mit RGB Farben (Rot, Blau, Grün)
- Solarpanel: 2.5W (6V, 420 mA)
- Batterie: 18650 / 3.7V, 2000 mAh
- Ladezeit: 8 Stunden
- Betriebszeit: Mehr als 20 Stunden
- Kabellänge mit 3 Strahlern: 3,2m + 1,15m + 1,15m

Waterproof Solar Garden LED Light

- Solar-powered for energy saving, no AC or DC power is needed
- Amphibious design: waterproof, dustproof (LED lights: IP68, Solar panel: IP64)
- Adjustable LED head can be adjusted to 90 degrees
- 3x LED lights
- LED quantity: 18x in RGB colors (Red, Blue, Green)
- Solarpanel: 2.5W (6V, 420 mA)
- Batterie: 18650 / 3.7V, 2000 mAh
- Full charge time: 8 hours
- Operation time: More than 20 hours
- Cable length with 3 spots: 3.2m + 1.15m + 1.15m



Stromversorgung per Akku oder 3x AAA-Batterien

Powered by a rechargeable battery or 3x AAA batteries

LED004

Ultrahelle LED Taschenlampe

- Klein, kompakt und robust; Ideal für Indoor und Outdoor Aktivitäten
- Besonders hell, dank 800 Lumen Lichtleitung, max. Reichweite von bis zu 500m
- Zoombarer Fokus: Vom breiten Bereich bis hin zum fokussierten Lichtstrahl
- Einstellbare Lichtmodi: höchste / mittlere / geringe Helligkeit, Stroboskop-Licht, SOS-Signal
- Praktische Box für einfaches Tragen und Aufbewahren
- Stromversorgung durch 18650er Akku (im Lieferumfang enthalten) oder 3x AAA-Batterien (nicht im Lieferumfang enthalten)
- Ladedauer: Ca. 5 Stunden
- Lichtquelle: 10W Cree XML T6 LED
- Laufzeit: 3 Stunden bei höchster Helligkeit, 6 Stunden bei mittlerer Helligkeit, 30 Stunden bei geringer Helligkeit, 6 Stunden bei Stroboskop-Licht, 6 Stunden bei SOS-Signal

Ultra bright LED flashlight

- Small, compact and robust; ideal for indoor and outdoor activities
- Ultra bright, thanks to 800 lumen, max. range of up to 500m
- Zoomable focus: From wide range to focused light beam
- Adjustable light modes: high / medium / low brightness, stroboscope light, SOS signal
- Handy box for easy carrying and storage
- Powered by 18650 battery (included) or 3x AAA batteries (not included)
- Charging time: Approx. 5 hours
- Light source: 10W Cree XML T6 LED
- Operating time: 3 hours at full brightness, 6 hours at medium brightness, 30 hours at low brightness, 6 hours at strobe, 6 hours at S.O.S.

LED005

LED-Streifen mit Bewegungsmelder

- Aktivierung über Bewegungsmelder
- Leuchtet auf, wenn sich z.B. eine Person nähert und schaltet sich automatisch nach 15 Sekunden aus, sobald keine Bewegung mehr erkannt wird
- Einfache Anwendung zur Beleuchtung von Schränken, Regalen oder unter Betten etc.
- Stromversorgung durch 4x AAA Batterien (nicht enthalten)
- Einfach zu installieren, kein Laden oder Verdrahten erforderlich
- Lichter blinken, wenn nicht genügend Strom vorhanden ist
- CCT / Lumen: 2700–6500K / 180 lm ±10%
- LEDs: 30x 5835 LED
- Länge: 1m

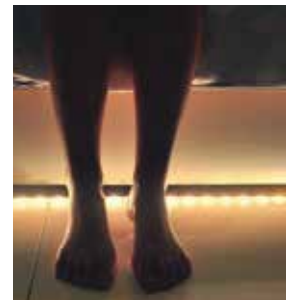

LED strip with motion sensor

- Activates via motion sensor
- Lights up when people get closer and automatically turns off 15 sec. after no motion is detected
- Easily use for lighting up the inside of wardrobes, cupboards or underneath beds etc.
- Powered by 4x AAA batteries (not included)
- Easy to install, no charging or wiring needed
- Lights will flash when there is not enough power to support it
- CCT / Lumen: 2700–6500K / 180 lm ±10%
- LEDs: 30x 5835 LED
- Length: 1m



LED006

Solarbetriebenes LED-Licht mit Bewegungsmelder

- Intelligenter PIR-Bewegungsmelder mit 2 Modi
- Schaltet sich bei <30 Lux an
- Empfindlicher Bewegungssensor löst innerhalb von 4m mit einem Erfassungswinkel von 120° aus
- Geringer Stromverbrauch: Wird tagsüber über das Solarmodul aufgeladen, um nachts für Licht zu sorgen
- Helles Licht (10x SMD2835 LEDs)
- Keine Verkabelung erforderlich
- Austauschbare Batterie, EIN/AUS-Schalter, IP44 (spritzwassergeschützt)

Solar powered motion PIR LED light

- Intelligent PIR motion sensor with 2 modes
- Switches on at <30 lux
- Sensitive motion sensor triggers within 4m with a 120° sensing angle
- Low power consumption: Recharged via the solar panel during the day to provide light at night
- Bright light (10x SMD2835 LEDs)
- No wiring needed
- Replaceable battery, ON/OFF switch, IP44 (splash-proof)



ERGONOMICS



EO0001

Elektrisch höhenverstellbares Schreibtischgestell, 3-stufig, Doppelmotor

- Digitaler LED-Speicher zum Steuern anpassbarer Einstellungen
- Doppelmotor verbessert die Hebefähigkeit und bietet eine höhere Stabilität
- 3 programmierbare Speicherplätze speichern Ihre Wunscheinstellung der Höhe
- Mit Erinnerung zum regelmäßigen Wechseln der Sitz-/Steh-Position
- Kollisionsvermeidungssystem schützt vor Unfällen und Verletzungen
- Besonders flexibles Einstellen der Tischhöhe durch die 3-stufigen Teleskop-Tischbeine
- Material: Stahl
- Einstellbare Höhe: 620–1280 mm
- Einstellbare Breite: 1000–1700 mm
- Empfohlene Tischplattengröße: 1100–2200 x 700–1000 mm (Tischplatte nicht enthalten)

Dual motor sit-stand desk frame, 3 column stages

- Digital LED memory controller for customizable settings to your desired height
- 2 motors offer heavier lifting ability and increased stability
- 3 programmable memory presets save your desired height
- Time reminder for regular movement
- Collision avoidance system safeguards against accidents and injuries
- 3 column stages offer more adjustability
- Material: Steel
- Height range: 620–1280 mm
- Width range: 1000–1700 mm
- Suggest tabletop size: 1100–2200 x 700–1000 mm (tabletop not included)



Kollisionsvermeidungssystem

Sobald der Tisch einen Gegenstand berührt, fährt er für ca. 30 mm in die entgegengesetzte Richtung (nach oben oder unten)

Safety collision avoidance system

If the desk hits an object, it will move in the opposite direction (upward/downward) for about 30 mm.





EO0007
Freistehende, verstellbare Fußstütze

- Für eine verbesserte Durchblutung und Entlastung der Beine
- 6 mögliche Höheneinstellungen
- Schaumstoffauflage verhindert Kratzer des Gerätes und versehentliches Abrutschen
- Ganzstahlkonstruktion hält das Gewicht fest, das Sie auf die Fußstütze legen
- Leicht zu tragen durch Softgrip-Griff
- Langlebiges Produkt mit einer maximalen Tragkraft von 25 kg



Free-standing adjustable footrest

- For an improved blood circulation and leg relief
- 6 height settings
- Foam pad prevents the device from scratching and accidental dropping
- All-steel construction firmly holds the weight you put on the footrest
- Soft grip handle is easy to carry
- Durable product with maximum capacity of 25 kg



EO0006
Kompakte Fußwippe

- Für eine verbesserte Durchblutung und Entlastung der Beine
- Hohe Einstellung für große Wippbewegungen
- Niedrige Einstellung für schnelle Wippbewegungen
- Rutschfeste Konstruktion für Stabilität
- Langlebiges Produkt mit einer maximalen Belastbarkeit von 10 kg



Compact foot rocker

- For an improved blood circulation and leg relief
- High setting for large rocking motion
- Low setting for quick rocking motion
- Anti-slip design for stability
- Durable product with maximum capacity of 10 kg



EO0010
Manuell höhenverstellbares Schreibtischgestell

- 2-stufiges Sitz-Steh-Tischgestell
- Abnehmbare Handkurbel bietet ein sanftes, leichtes, manuelles Verstellen
- Einstellbare Breite für eine Vielzahl von Tischplattenformen und -größen
- Einstellbare Höhe: 730–1230 mm
- Empfohlene Tischplattengröße: 1200–1800 x 650–850 mm (Tischplatte nicht enthalten)
- Hochfestes und schlagfestes MDF-Material
- 4 höhenverstellbare Füße zur Anpassung an die meisten Bodenbeläge
- Perfekt für Büro, Schulen, zu Hause und die meisten Arbeitsumgebungen
- Maximale Belastbarkeit: 70 kg



Manually hight-adjustable sit-stand desk frame

- 2-stage sit-stand desk frame
- Removable handle crank offers smooth, easy manual adjustable experience
- Adjustable width fits a variety of desktop shapes and sizes
- Height range: 730–1230 mm
- Suggest tabletop size: 1200–1800 x 650–850 mm (tabletop not included)
- High-strength and impact resistant MDF material
- 4 adjustable feet level and adapt to most any floor surface
- Perfect for office, schools, home, and most working environments
- Maximum capacity: 70 kg





EO0004 / EO0005

Verstellbare PC-Halterung, drehbar

- Passend für Computer bis 10 kg
- Robuste und einfache Konstruktion
- 360° drehbar
- Variierbare Größeneinstellung
Höhe: 300–533 mm, Breite: 88–203 mm
- Einfache Untertischmontage

Adjustable CPU mount, rotatable

- Fits CPUs with up to 10 kg
- Sturdy and simple design
- 360° rotatable
- Adjustable size
height: 300–533 mm, width: 88–203 mm
- Easy mounting under the table

EO0004

Schiebemechanismus für eine verbesserte Zugänglichkeit (Schiebebereich: 325 mm)

EO0004

Sliding mechanism for greater accessibility (sliding range: 325 mm)

EO0005

Fest montiert, kein Schiebemechanismus
Auch geeignet für Wandmontage

EO0005

Fixed, no sliding mechanism
Also suitable for mounting at the wall



Schiebemechanismus von EO0004

Sliding mechanism of EO0004



EO0009

Justierbare Unter-Tisch-PC-Halterung mit Gurt

- Konzipiert für die Montage des Computers unter dem Schreibtisch, um mehr Platz im Arbeitsbereich zu gewinnen
- Einfaches Montieren und Freihalten der Arbeitsfläche
- Halterung mit Sicherheitsgurt gegen Herunterfallen des PCs
- Schaumstoffpolster verhindert Herunterfallen des Geräts (sicherer Halt des Geräts)
- Horizontaler Einsatz ist auch möglich, wenn Sie Ihren PC komplett unter dem Schreibtisch verstecken wollen
- Maximale Belastbarkeit: 10 kg
- Material: Stahl



Adjustable under-desk CPU mount with strap

- Designed for mounting the computer under the desk to save more space in the work area
- Easy to setup and free-up work space
- CPU holder with safety belt to keep the CPU from falling down and also dust-free
- Foam pad prevents the device from scratching and accidental dropping (securely hold the device in place)
- Horizontal use is also applicable, if you want to completely hide your CPU under your desk
- Maximum capacity: 10 kg
- Material: Steel



EO0011

Höhenverstellbarer Bürohocker/Stehhilfe

- Aktiv-Sitzstuhl für Büro-Stehpult
- Der ergonomische Hocker schafft eine dynamische, gesündere und innovativere Sitzweise, die das Sitzen noch angenehmer macht
- Gepolsterte Sitzfläche aus Stoff: Entlastet den Sitz für optimalen Komfort
- Air-Lift-Kolbenmechanismus: Für eine schnelle Sitzhöhenverstellung im Sitzen
- Der Hocker passt sich verschiedenen Höhen an und reduziert gleichzeitig die Ermüdung und Belastung der Beine bei der Verwendung eines Stehpultes
- Maximale Belastbarkeit: 125 kg



Height adjustable wobble stool

- Active sitting chair for office stand up desk
- The ergonomic stool creates a dynamic, healthier, and innovative way of sitting which makes sitting more fun and enjoyable
- Fabric upholstered seat: Relieves sedentary pressure for optimum comfort
- Air-Lift piston mechanism: For a quick seat-height adjustment while seated
- The stool accommodates various heights while reducing fatigue and strain on legs while using a standing desk
- Maximum capacity: 125 kg

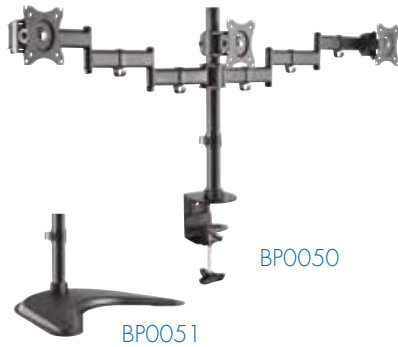

BP0050 / BP0051

3-fach Monitor-Schreibtisch-halterung bzw. -ständer

- Passend für 13–27" LCD, LED, PC und TV Monitore
- Tragkraft pro Arm: Max. 8 kg / 17.6 lbs
- Neigbar -45°/+45°, schwenkbar -45°/+45°, drehbar -180°/+180°
- VESA Kompatibilität: 75x75, 100x100
- Für 3 Monitore
- Maximale Armlänge: Jeweils 746 mm

Triple monitor desk mount or stand

- Suitable for 13–27" LCD, LED, PC and TV monitors
- Carrying capacity of each arm: Max. 8 kg / 17.6 lbs
- Tilt -45°/+45°, swivel -45°/+45°, level adjustment -180°/+180°
- VESA compatibility: 75x75, 100x100
- For 3 monitors
- Maximum arm length: Each 746 mm



BP0052

3-fach Aluminium Monitor-Schreibtischhalterung

- Passend für 13–32" LCD, LED, PC und TV Monitore
- Tragkraft pro Arm: Max. 7 kg / 15.4 lbs
- Neigbar -90°/+90°, schwenkbar -90°/+90°, drehbar -90°/+90°
- VESA Kompatibilität: 75x75, 100x100
- Mit Gasdruckfeder
- Für 3 Monitore
- Armlänge: Jeweils 533 mm

Triple aluminum monitor desk mount

- Suitable for 13–32" LCD, LED, PC and TV monitors
- Carrying capacity of each arm: Max. 7 kg / 15.4 lbs
- Tilt -90°/+90°, swivel -90°/+90°, level adjustment -90°/+90°
- VESA compatibility: 75x75, 100x100
- With gas spring
- For 3 monitors
- Arm length: Each 533 mm





BP0060

**Glas Monitorerhöhung/-tisch,
extra breit, max. 20 kg**

- Tragkraft: Max. 20 kg / 44 lbs
- Glasdicke: 8 mm
- Material: Stahl, Glas, Metall
- Abmessung: 1000 x 260 x max. 93 mm
- Einstellbare Höhe: 78–93 mm

**Glass tabletop monitor riser,
extra wide, max. 20 kg**

- Carrying capacity: Max. 20 kg / 44 lbs
- Glass thickness: 8 mm
- Material: Steel, glass, metal
- Dimension: 1000 x 260 x max. 93 mm
- Adjustable height: 78–93 mm



BP0065

Monitorerhöhung, 600 mm

- Erhöhen Sie Ihren Monitor oder Ihr Notebook in eine komfortablere Betrachtungsposition
- Bietet Stauraum für Schreibtischartikel
- Anti-Rutsch-Schaumpolster
- Solide Stahlfüße
- Material: Stahl, Spanplatten, EVA-Polster
- Abmessung: 600 x 260 x 120 mm, Dicke: 12 mm
- Tragfähigkeit: 20 kg

Tabletop monitor riser, 600 mm

- Raise your monitor or notebook to a more comfortable viewing position
- Provides storage space for desk items
- Anti-slip foam pads
- Solid steel feet
- Material: Steel, particle board, EVA pads
- Dimension: 600 x 260 x 120 mm, thickness: 12 mm
- Weight capacity: 20 kg



BP0070

**Kompakter und rollbarer
Steh-Computer-Arbeitsplatz**

- Neigbarer Schreibtisch: Erlaubt mehrere Winklereinstellungen
- Einfacher Übergang von der Sitz- in die Stehposition mit manueller Höhenanhebung
- Arretierbarer Drehknopf für sicheren Stand in jeder Höheneinstellung
- Leiste an der Unterseite, um das Papier vor dem Abrutschen zu schützen.
- Material: Kunststoff, Spanplatten & Melamin, Stahl
- Abmessungen: 1378 x 705 x 700 mm
- Höhenbereich: 938-1378 mm
- Tragfähigkeit der Arbeitsfläche: 60 kg

**Compact mobile stand up
computer workstation**

- Adjustable desktop: Allows multiple angle requirements
- Easy transition from sitting to standing position with manual height lifting
- Locking rotary knob ensures a secure position at any height setting
- Ledge on the bottom to hold paper in place from sliding off
- Material: Plastic, particle board & melamine, steel
- Dimensions: 1378 x 705 x 700 mm
- Height range: 938-1378 mm
- Worksurface weight capacity: 60 kg



TV & SAT

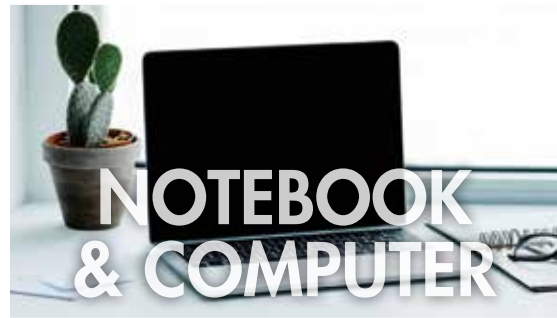

**NOTEBOOK
& COMPUTER**



**SMARTPHONE
& TABLET**



AUDIO & VIDEO



POWER



OFFICE & HOME



ERGONOMICS



2direct GmbH
Langenstück 5
D-58579 Schalksmühle
+49-2351-66887-0
www.logilink.de